



Torvegade 89  
DK-7160 Tørring  
Tel. +45 75 80 25 68  
Fax +45 75 80 11 78

# Brugsanvisning

Rundsav Model KL 150  
Rundsav Model KL 210  
Rundsav Model KL 250

1. Betingelser
2. Garantibestemmelser
3. Anvendelse og funktion
4. EU - overensstemmelseserklæring
5. Samling
  - Opstilling
  - Montering af savklinge
6. Betjening
7. Tekniske data
8. Vedligeholdelse
9. Krav til strømtilslutning
10. Reservedele
11. Advarsler og misbrug
12. Forhandler og service



Før rundsaven tages i brug er det vigtigt, at denne brugsanvisning læses grundigt igennem. Hensigten er at opnå et tilstrækkeligt kendskab til sikkerhedsregler og anvendelsesmåde. De tre rundsave er bortset fra savdybde og bordlængde ens i design og udformning.

Vi takker, fordi De valgte en PODEK rundsav. Vi er overbevist om, at den vil være til nytte fremover og står gerne til rådighed, hvis De ønsker yderligere oplysninger.

## 1. Betingelser

PODEK påtager sig intet ansvar for rundsavens anvendelighed til formål der ikke er godkendt af PODEK.

PODEK kan ikke drages til ansvar for fejl i håndbogen eller for direkte eller indirekte tab som følge af levering, præsentation eller brug af dette materiale.

Indholdet må ikke fotokopieres, reproduceres eller oversættes, hverken hel eller delvist, uden forudgående tilladelse fra PODEK.

PODEK fritager sig for ethvert ansvar vedrørende erstatning til skadelidte, der har tilsidesat sikkerhedsbestemmelserne i denne brugsanvisning.

## 2. Garantibestemmelser

PODEK fritager sig for garantiforpligtelser på skader der er forårsaget af manglende vedligeholdelse eller forkert brug. Garantibestemmelserne gælder ikke for naturlig slid. Savklingen er ikke omfattet af 1 års garentien.

Trykning: Første udgave. September 2000.

## 3. Anvendelse og funktion

Model KL150, KL 210 og KL250 er identiske, bortset fra savdybde og bordlængde. Rundsaven opfylder kravene fra Maskindirektivet 98/37/EØF, gennemført ved Arbejdstilsynets bekendtgørelse nr. 561 af 24. juni 1994.

De elektriske dele, opfyldes kravene fra Lavspændingsdirektivet 73/23/EØF og EMC-direktivet 89/336/EØF

Rundsaven er derfor ledsaget af en overensstemmelseserklæring, som omtalt i direktivets §12, stk. 1.



### Anvendelse

PODEK saven bruges i bygningsbranchen til opsavning af porebeton. Saven er monteret med hjul der gør den let at transportere til eller fra Byggepladsen, ligesom saven kan placeres direkte ved arbejdsstedet. Ingen af saven har mulighed for at korrigere skærehastigheden.

Model KL 150 er monteret med en  $\varnothing$  470 mm savklinge og rotere 315 o/min. (7,75 m/sek.)

Model KL 210 er monteret med en  $\varnothing$  590 mm savklinge og rotere 250 o/min. (7,72 m/sek.)

Model KL 250 er monteret med en  $\varnothing$  700 savklinge og rotere 200 o/min. (7,33 m/sek.)



Specielle savopgaver bør kun gennemføres, efter forudgående henvendelse til PODEK, der straks kan oplyse om rundsaven vil lide overlast.

**Funktion:**

Savklingen er monteret direkte på gearmotoren. Strømtilførslen er 400 Volt. Motorstørrelsen er 0,75 kW, hvilket er ens på alle modeller. Savklingen er stationær hvor løbebord og emne kører over fire løberuller. Bordet kan adskilles for service og for eventuel transport. Operatøren vil løfte porebeton op på løbebordets højre side og herefter skubbe bordet fremefter.

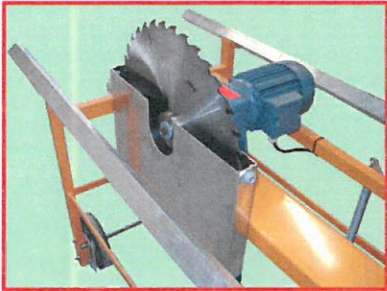

Start og stop er sammenbygget med såvel nødstop som motorværn.

Opsamling af savspåner (støv) sker ved at monter en støvpose omkring klingehuset.

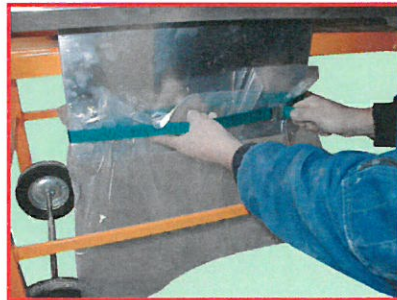
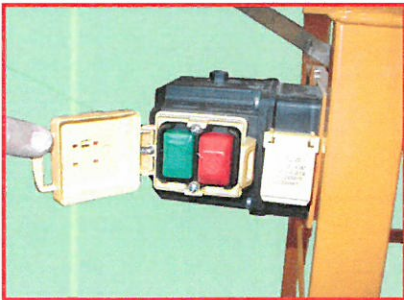

Der er mulighed for at etablere udsugning ved montering af industristøvsuger.



# EU-OVERENSSTEMMELSESERKLÆRING

Side 4

Fabrikant: PODEK  
Torvegade 89  
7160 Tørring  
Danmark  
Tlf: +45 75 80 25 68

Repræsentant:

Tlf:

Erklærer hermed, at Maskine:



Rundsav

Type:  KL 150  KL 210  KL 250Fabr. nr.:  Argang: 

Er fremstillet i overensstemmelse med:

- Bestemmelserne i Rådets direktiv af 14. juni 1989 om indbyrdes tilnærmelse af medlemstaternes lovgivning om maskiner (**98/37/EØF med senere ændringer**) under særlig henvisning til direktivets **bilag II, A og bilag I**, om væsentlige sikkerheds- og sundhedskrav i forbindelse med konstruktion og fremstilling af maskiner.
- Bestemmelserne i Rådets direktiv af 19. februar 1973 om indbyrdes tilnærmelse af medlemstaternes lovgivning om elektrisk materiel bestemt til anvendelse inden for visse spændingsgrænser (**73/23/EØF med senere ændringer**).
- Bestemmelserne i Rådets direktiv af 3. maj 1989 om indbyrdes tilnærmelse af medlemstaternes lovgivning om elektromagnetisk kompatibilitet (**89/336/EØF med senere ændringer**).

Miljø: \_\_\_\_\_ Udstråling: \_\_\_\_\_ Immunitet: \_\_\_\_\_

Beboelse, handels-  
og let industri EN 50081 - 1 EN 50082 - 1

Industri

 EN 50081 - 2 EN 50082 - 2Er fremstillet i overensstemmelse med følgende **nationale/internationale standarder og tekniske specifikationer**:

DS/EN 292-1 og DS/EN292-2 Maskinsikkerhed. *Grundlæggende begreber, generelle principper for projektering, konstruktion og udformning.*  
DS/EN 294 Maskinsikkerhed. *Fareområder og sikkerhedsafstande. Beskyttelse af hænder og arme.* 1993-11-10.  
EN 60 204-1 Elektrisk materiel på maskiner. *Første udgave* 204-1. 1993

Er fremstillet i overensstemmelse med følgende **harmoniserede standarder, bilag IV, §§ 14 og 15**:

Podek saven skal have lavet lovpligtigt el-eftersyn og service en gang årligt. Eftersynet må kun foretages af Podek Aps.

Stilling: Fabrikant Pernille Hasselstrøm

Ejvind Hasselstrøm

Dato: 

Navn: \_\_\_\_\_

(Underskrift)

\_\_\_\_\_

(Underskrift)

## 5. Samling:

Side 5

### Opstilling:

Når rundsaven skal løftes, skal dette ske med afmonteret løbebord og med sikker anhugning i de fire løftepunkter.

Saven må aldrig løftes i de skinner hvorpå løbebordet er monteret.

Truckløft må ikke forekomme, med mindre rundsaven er effektiv fastspændt på en palle. Direkte løft vil omgående gøre chassiset skævt.

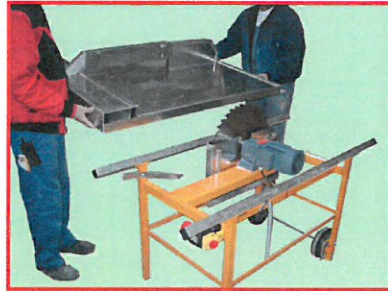
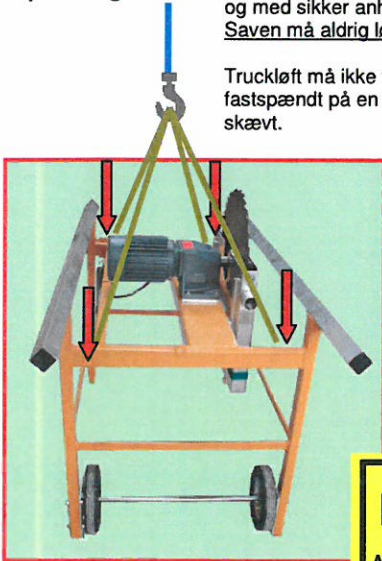

**Løft**



Afmonter løbebordet  
før løft.  
Løft aldrig  
i løbeskinne.

Løft kun 0,5 m over  
terræn og aldrig  
henover mennesker  
og dyr.

Før brug skal saven stå solidt på en plan og vandret overflade.

Monter trækfjederen under bordet.

Fjederen tjener det formål at trække rullebordet tilbage til udgangspositionen, og således sikre at savklingehuset dækker savklingen.

NB ! Hvis fjederen er beskadiget eller blevet for slap, så rullebordet ikke trækkes tilbage, skal fjederen udskiftes før saven atter bruges.





Lås løbebordet ved at vippe håndgrebet i bordets låsehak.



Flyt rundsaven til det ønskede arbejdssted eller for videre transport.



Monter en affaldspose omkring klingehuse. Hertil er en almindelig plasticpose velegnet.

Tilslut støvsuger til savens 40 mm udsugningsstuds.



Tilslut strøm til rundsaven. Hvis løbebordet ikke er korrekt monteret, vil en pæl forhindre at stikket kan monteres. Strømkabel og ledning må ikke have defekter. Etabler om nødvendigt god arbejdslys.

Afprøv saven ved at starte rundsaven.

Ved eventuelle mislyde standses saven omgående, og fejlen udbedres straks.

Hvis savklingen rotere modsat, kan man ændre dette ved at trykke på denne omskifterknap. Bemærk at dette kun gøres i slukket og standset tilstand.

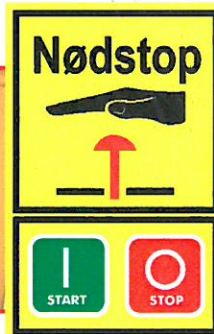
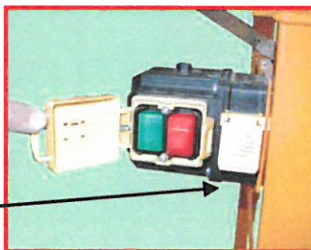

Forreste røde trykknop på frontdækslet udgør et nødstop.

## Montering af savklinge:

Savklingen skal altid slibes af en sagkyndig person med kendskab til genopslibningsprincipper for rundsavsklinger. Klingen bør genopslibes når:

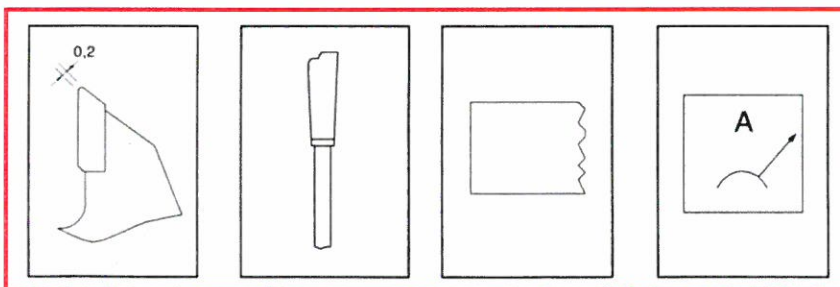

Skærenes slidfas  
Er større end 0,2 mm

Der er synlige  
skår i skærene

Snitkvaliteten ikke  
er tilfredsstillende.

Kraftforbruget er for  
stor til bearbejningen.

Afmonter rullebordet og udtag strømstikket. Husk at afmontere fjederen først.



Lås savklingen med en skruetrækker og løs centerskruen med linksgvind.

Afmonter savklingen og undgå slag og stød. Læg aldrig klingen på et hårdt underlag, men på et stykke pap eller et stykke træ.

Undersøg klingen for eventuelle revner eller skævheder. Defekte klinger må ikke genmonteres.

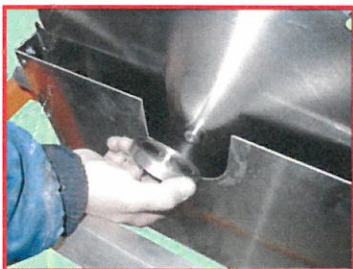

Savklingen vendes rigtigt.

Ved montering er det vigtigt at der ikke er snavs eller grater når spændeskiven spændes fast.

## 6. Betjening:

Det er vigtigt at afskærmningen justeres ned til porebetonklodsens. Herved mindsker man både støvgener og risikoen for at komme i kontakt med savklingen.



Skub på rullebordet og ikke på emnet.

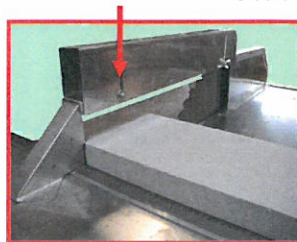

Ved skæve snit anbringes blokken i den ønskede vinkel ved hjælp af støtte af en ekstra blok.

Ved denne savoperation skal man udvise særlig omhu, idet beskyttelseskærmen er vipet væk så savklingen er ubeskyttet.



Bemærk !. Fjern altid støv, snavs og materialeaflejringer. Rene maskiner og installationer øger pålidelighed og sikkerhed. I støvede omgivelser skal der anvendes åndedrætsværn.

## 7. Tekniske data:

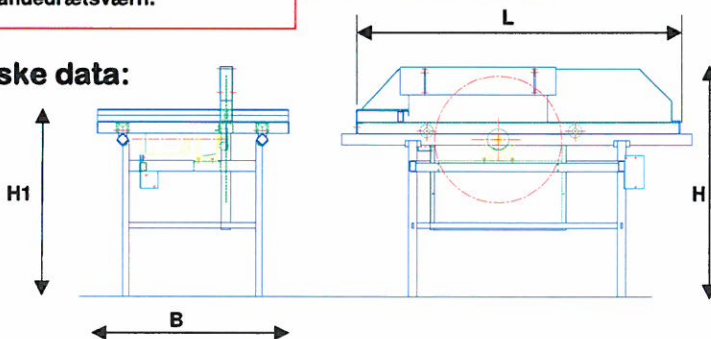

Type:	KL 150	KL 210	KL 250
Længde L:	1330 mm.	1510 mm.	1670 mm.
Bredde B:	900 mm.	900 mm.	900 mm.
Højde H:	1015 mm.	1075 mm.	1125 mm.
Bordhøjde H1:	830 mm.	830 mm.	830 mm.
Vægt :	85 kg.	100 kg.	115 kg.
Omdr. på klinge:	364 o/min.	285 o/min.	285 o/min.
Klingestørrelse:	470 mm.	590 mm.	700 mm.
Skæredybde:	150 mm.	210 mm.	250 mm.
Støjværd (drift) i:	84 dB.	84 dB.	84 dB.



Enhver reparation eller justering, må kun ske når hovedstrømmen er afbrudt eller aflåst.

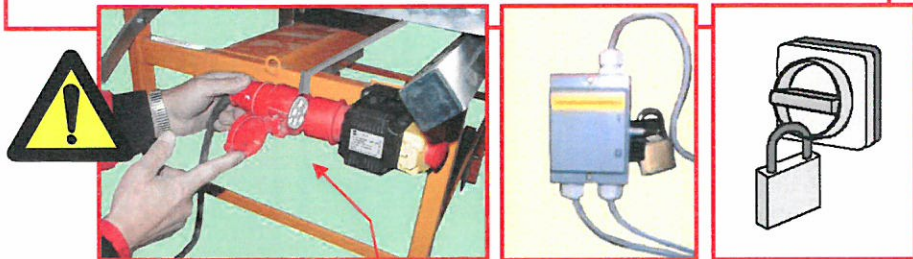

Løbebordet afmonteres, så der er adgang til rundsavens gearmotor.

### Bemærk !

Saven er således indrettet at bordet kun kan afmonteres når strømskiftet er afmonteret. Herved sikres det at savklingen igangsættes når beskyttelseskærmen fjernes sammen med løbebordet.



Gearolie niveau kontrolleres for hver 1000 driftstimer og skiftes for hver 2000 driftstimer eller mindst en gang om året.

Brugt olie bortskaffes efter gældende kommunale renovationsbestemmelser.

PODEK anbefaler følgende olietyper:

A\_jip BLASIA 220      BP Energol GR XP 220  
Mobilgear 630      Rol-Oil EP/220  
Shell OMALA OIL 220



El-motorens luftindtag renses jævnligt for støv og urenheder. Motoren er en s60 motor og bør derfor ikke køre mere end 60min ad gangen.

Rundsaven er lakeret i alm. lakmaling, og laksader udbedres straks med rengøring og 1 komponent lakmaling.

Når Rundsaven efter mange år er udtjent, skal den ophugges efter gældende kommunale ophuggningsregler.

## 10. Krav til strømtilslutning:

Faste installationer må kun udføres af el-installatører eller personer med indgående kendskab:

- Maskindirektivet 98/37/EØF
- Lavspændingsdirektivet 73/23/EØF
- EMC-direktivet 89/336/EØF.

Samt hertil senere ændringer.

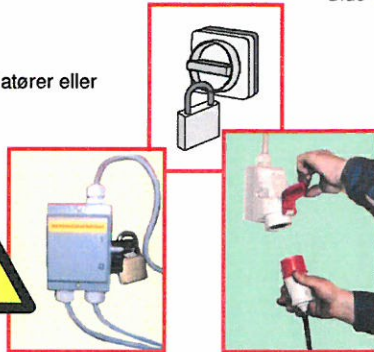

## 11. Reservedele (sliddele):



11.01

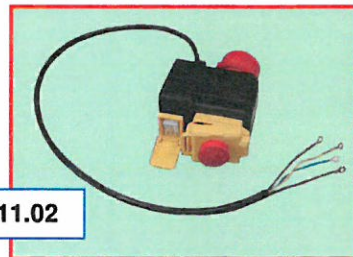

11.02

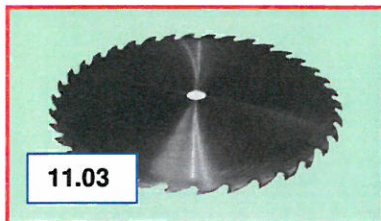

11.03

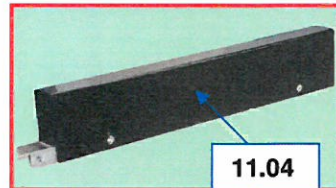

11.04

11.05

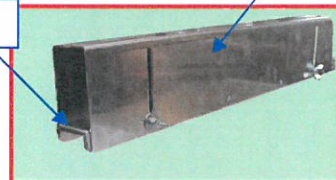

Pos.	Benævnelse.	KL 150	KL 210	KL 250
11.01	Gearmotor 0,75 kW	315 o/min 15001	250 o/min 21001	200 o/min 25001
11.02	Afbryder / Nødstop	15012	15012	15012
11.03	Savklinge	ø 470 mm 15002	ø590 mm 21002	ø700 mm 25002
11.04	Skærm til land	Alu. 15008	21008	25008
		Plast 15015	21015	25015
11.05	Vippearm	15009	21009	25009

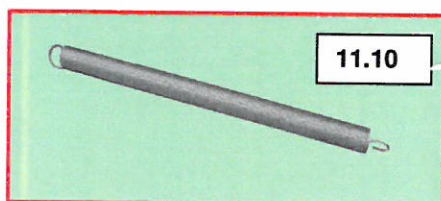
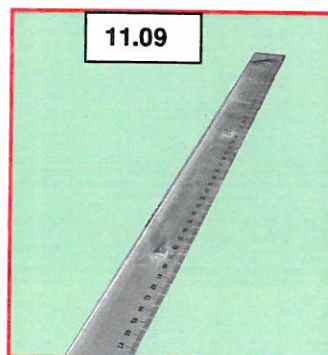
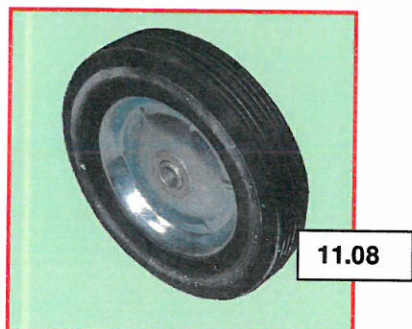
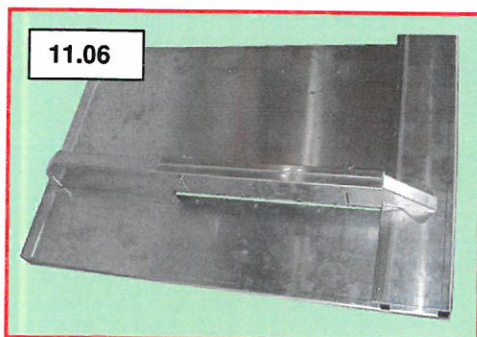

Pos.	Benævnelse.	KL 150	KL 210	KL 250
11.06	Rullebord m skærm	15013	21013	25013
11.07	Hjul for bord	15004	15004	15004
11.08	Transporthjul	15007	15007	15007
11.09	Linial	15006	15006	15006
11.10	Fjeder for bord	15003	15003	15003

## 11. Advarsler og misbrug

Ved justeringer og reparationer skal hovedstrømmen være afbrudt.

Rundsaven må kun betjenes af personer over 18 år, og når brugeren er blevet grundig instrueret i betjening.



Afskærmninger over savklingen må ikke mangle.

Skærmene skal være hele og skrueerne må ikke mangle. Bevist selvtægt i disse anordninger er strengt forbudt.

Manglende afskærmninger er årsag til mange skader.

Savklingen må ikke have defekter, og mangler indberettes omgående til den ansvarlige.

Ved en tilfredsstillende vedligeholdelse skal arbejdsgiveren træffe de nødvendige foranstaltninger, for at rundsaven og dens konstruktioner holdes på et forsvarligt niveau så længe den anvendes.

I tilfælde hvor der foretages savning med blottet savklinge, skal der udvises særlig omhu, for at dette kan gøres uden risiko. Udvis særlig omhu hvor medhjælperen bidrager til savopgaver.

Fjern altid støv, snavs og materialeaflejringer. Rene maskiner og installationer øger pålidelighed, sikkerhed og savkvaliteten. Gældende regler for støvkonzentrationer skal overholdes. Monter altid udsugning og støvposer. Brug om nødvendigt støvmaske og ansigtssværn.

Sørg for tilstrækkeligt belysning til arbejdet kan udføres på betryggende vis.



Sluk omgående saven efter brug. Motoren er så støjsvag, at den næsten ikke høres og saven let glemmes.

Hvis maskinen mister olie eller fedt, skal dette fjernes og lækagen repareres. Fedt og olie på gulvet øger betydeligt faren for uheld.

PODEK saven må under ingen omstændigheder anvendes til andet end skæring af Ytong og porebetonprodukter ! Ved forsøg på anvendelse til andre produkter ødelægges hårdmetalklingen, og der er stor risiko for tilbageslag.

## 12. Forhandler og service

PODEK rundsaven kan repareres og serviceres hos:

Forhandlerstempel:

